



RT310 TERMOSTAT - KOMPLETNO KORISNIČKO UPUTSTVO

 **SALUS**
CONTROLS

LISTA SADRŽAJA

1. Uvod	4
1.1 Usaglašenost proizvoda	4
1.2 Sigurnosne informacije	4
2. Opis proizvoda	5
2.1 Sadržaj paketa	6
2.2 Odgovarajuća lokacija za postavljanje termostata	6
2.3 Zidna montaža	7
3. Opis povezivanja	8
4. Pre starta (prvo paljenje)	9
4.1 Opis LCD ikona	9
4.2 Opis tastera	9
4.3 Sekvence prvog paljenja i konfiguracija	10
5. Korisnička podešavanja	11
5.1 Ručni režim - promena zadate temperature	11
5.2 Režim zaštite od smrzavanja	12
5.3 Sleep režim	12
5.4 Režim Grejanja / Hlađenja*	13
5.5 Temperature izvan opsega rada	14
5.6 Detekcija slabih baterija	14
6. Instalaterski režim	15
6.1 Parametri DIP džampera	15
7. Funkcija resetovanja	16
8. Čišćenje i održavanje	17
9. Tehničke informacije	17
10. Garancija	18

*Funkcija je dostupna samo od verzije 2.1

1. Uvod

1.1 Usaglašenost proizvoda

Ovaj proizvod je u skladu sa osnovnim zahtevima i ostalim relevantnim odredbama Direktiva 2014/53 / EU i 2011/65 / EU. Kompletan tekst Deklaracije EU o usaglašenosti dostupan je na sledećoj internet stranici www.saluslegal.com.

1.2 Sigurnosne informacije

- Pre procesa instalacije i korišćenja samog proizvoda, pročitajte kompletno uputstvo.
- Informacije sadržane u ovom uputstvu su veoma važne za pravilan rad.
- Da biste izbegli povrede i materijalne štete, pridržavajte se svih mera predostrožnosti navedenih u ovom uputstvu.
- Uređaj ne bi trebali koristiti ljudi sa ograničenim mentalnim sposobnostima, bez iskustva, nedovoljnog znanja, kao ni deca.
- Ne koristite uređaj dok nije kompletno instaliran (npr. bez poklopaca)
- Uređaj može otvoriti jedino kvalifikovana osoba.
- Električne uređaje držite van dohvata dece i pobrinite se da se sa njima ne igraju.
- Ne ostavljajte ambalažu bez nadzora, kućište ili bilo kakve lomljive delove uređaja, jer predstavljaju opasnost za decu.

UPOZORENJE!

- Instalaciju mora obaviti kvalifikovana osoba sa odgovarajućim električnim iskustvom u skladu sa standardima i propisima koja su na snazi u datoj zemlji i EU.
- Nikada ne pokušavajte da povežete uređaj na drugačiji način nego na način opisan u ovom uputstvu.
- Pre montaže, popravke ili održavanja, kao i tokom bilo kakvih radova na povezivanju, neophodno je prvo isključiti napajanje i osigurati da terminali i električne žice nisu pod naponom.
- Uređaj ne bi trebali koristiti u nepovoljnim uslovima okoline ili u prostorijama u kojima postoji koncentracija zapaljivih gasova, isparenja ili prašine.

UPOORENJE!

- Možda postoje dodatni zahtevi za zaštitu celokupne instalacije za koju je instalater odgovoran.



Briga o prirodnom okruženju nam je od najveće važnosti. Svesnost da proizvodimo elektronske uređaje obavezuje nas da bezbedno odlazimo korišćene elektronske komponente i uređaje. Zbog toga je kompanija dobila matični broj koji je izdao glavni inspektor za zaštitu životne sredine. Precrtani simbol kante na proizvodima znači da se proizvod ne sme odlagati u običnim kontejnerima za otpad. Sortiranje otpada za reciklažu pomaže u zaštiti životne sredine. Korisnik je u odgovornosti da preda polovnu opremu na određeno mesto za sakupljanje opreme za reciklažu.

2. Opis proizvoda

Sobni termostat RT310 jednostavno uključuje i isključuje grejanje po potrebi. Termostat radi na principu detekcije temperature vazduha, uključuje grejanje kada temperatura vazduha padne ispod podešene temperature na termostatu i isključuje grejanje kada temperatura dostigne zadatu vrednost.

Ako sobnom termostatu zadate višu željenu temperaturu, prostorija se neće brže zagrejati. Koliko brze se soba zagreva prvenstveno zavisi od vrste sistema grejanja, npr veličine kotla, broja radijatora. Zadati parametri na termostatu ne utiču ni na brzinu hlađenja prostorije. Zadavanjem niže željene temperature rezultiraće grejanje prostorije do niže temperature i uštedu energije.

Smisao rada i podešavanja sobnog termostata je da se pronađe temperatura koja Vama odgovara i da se zatim ostavi na miru da termostat radi svoji posao. Najbolji način da to postignete je da podesite temperaturu na 18 C i da ga svaki dan pojačavate za 1 stepen sve dok ne budete zadovoljni temperaturom.

Nećete morati dalje da podešavate termostat. Svako dalje podešavanje samo će dovesti do trošenja više energije i više novca.

Ako je Vaš grejni sistem radijatorsko grejanje sa kotlom, obično će postojati samo jedan termostat koji kontroliše celu kuću. Ali u različitim prostorijama možete imati različite temperature postavljanjem termostatskih radijatorskih ventila (TRV). Ako nemate TRV, možete podesiti malo veću temperaturu kako bi bili sigurni da je i u najhladnijoj sobu ugodno, a zatim sprečavati pregrevanje drugih prostorija podešavanjem termostatskih ventila.

Sobnom termostatu je potreban slobodan protok vazduha da bi osetio temperaturu, tako da ne bi trebali biti pokriveni zavesama ili prekriveni nameštajem. Električni uređaji, televizori, zidne ili stonene lampe mogu sprečiti pravilno funkcionisanje termostata

Prednosti proizvoda:

- Posедуje TPI kontrolni algoritam
- Podešavanje histereze se može promeniti
- Poseduje režim zaštite od smrzavanja (opseg temperature 5 - 17 stepeni)
- Korekcija prikazane temperature $\pm 3^{\circ}\text{C}$
- Poseduje SLEEP režim (obustavljanje funkcija, npr van grejne sezone)

2.1 Sadržaj paketa

- 1) RT310 termostat
- 2) 2 x AA baterije
- 3) Kratko uputstvo
- 4) Montažni tipl i vijak

1



2



3



4



2.2 Odgovarajuća lokacija za postavljanje termostata

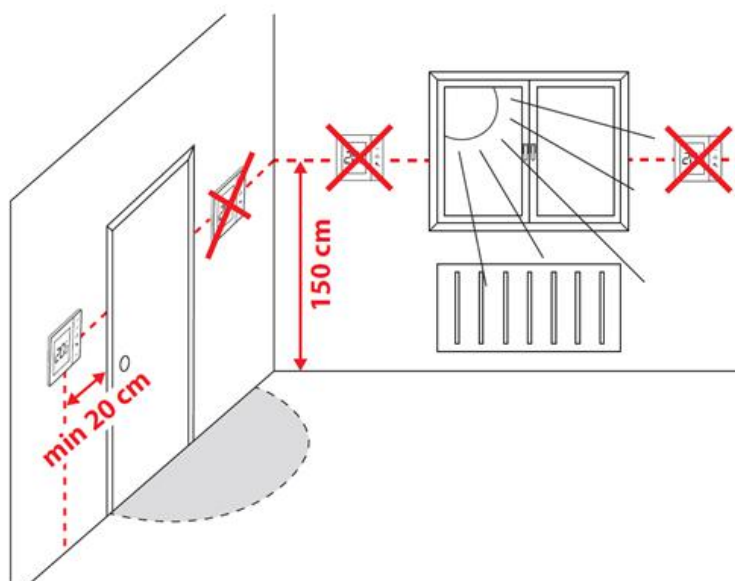

Napomena:

Idealna pozicija za postavljanje termostata je oko 1.5 m iznad nivoa poda daleko od izvora grejanja ili hlađenja. Termostat ne bi trebao biti izložen sunčevoj svetlosti ili bilo kojim drugim ekstremnim uslovima, kao što je na primer promaja.

Zbog opasnosti od požara ili eksplozije nije dozvoljeno koristiti termostat u blizini eksplozivnih gasova i zapaljivih tečnosti (npr. gde je prisutna ugljene prašina). U slučaju da se dogodi bilo koja od navedenih stvari, moraju se koristiti dodatne mere zaštite - protiv prašine i eksplozivnih gasova (čvrst poklopac) ili sprečiti njihovo stvaranje.

Dalje, termostat ne bi trebalo koristiti u uslovima gde je prisutna kondenzacija - vodena para ili biti izložen vodi.

2.3 Zidna montaža

Sadržaj za montažu termostata



RT310 prednje kućište

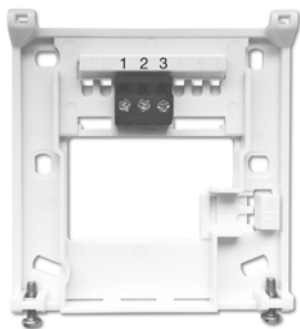

Zadnji poklopac
(dva vijka na dnu)

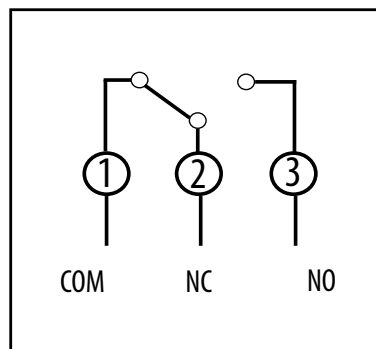

Konfiguracija žičanog povezivanja

Kako montirati termostat na zid:

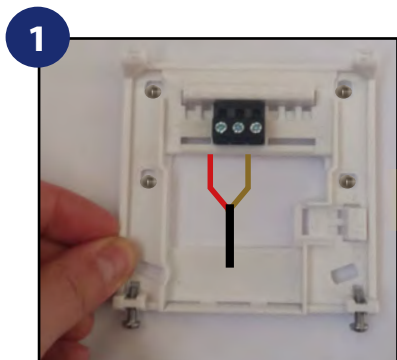

1 Fiksirajte zadnji poklopac na zid.

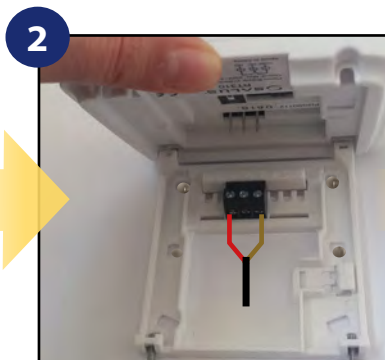

2 Postavite prednje kućište na gornjoj ivici zadnjeg poklopca.

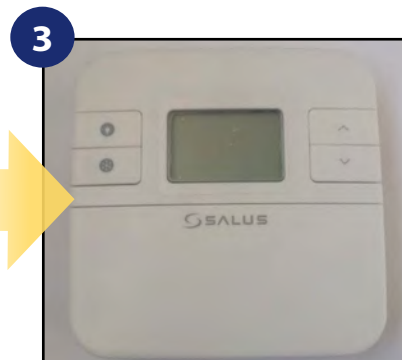

3 Postavite prednje kućište.
Pritisnite lagano.

3. Opis povezivanja

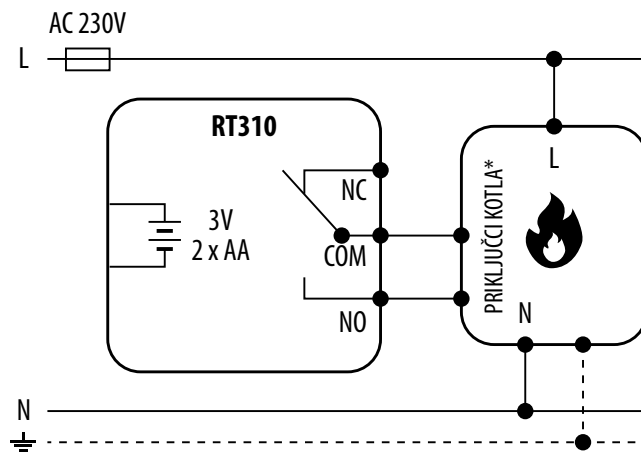

ILI

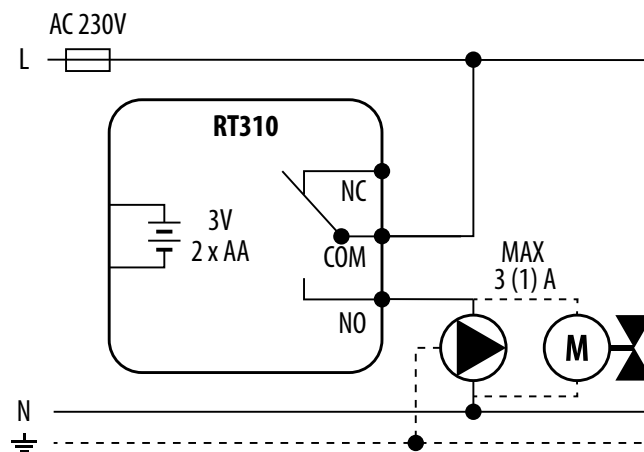

Legenda:



Kotao - Priključci kotla*
- Priključci kotla za ON
OFF termostat (prema
instrukcijama oz uputstva
kotla)



Pumpa



Aktuator

Opis simbola:

L, N - napajanje 230V

NO, COM, NC - bez-naponski izlazi

 - osigurač

4. Pre starta (prvo paljenje)

4.1 Opis LCD ikona

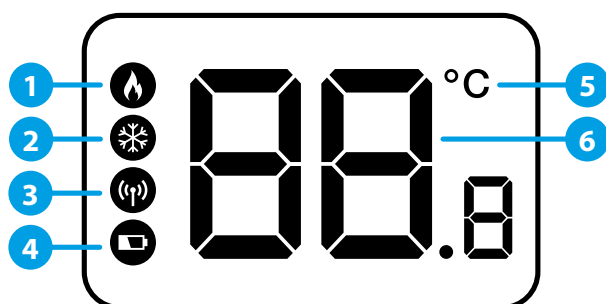

1. Indikator režima grejanja
2. Indikator režima hlađenja / zaštite od smrzavanja
3. Indikator RF signala (samo za RT310RF)
4. Status prazne baterije
5. Jedinica prikaza temperature
6. Sobna / zadata temperatura

4.2 Opis tastera



1. Taster za paljenje pozadinskog osvetljenja
2. Taster za promenu režima GREJANJA/HLAĐENJA* ili režim zaštite od smrzavanja
3. Taster za povećanje temperature
4. Taster za smanjenje temperature
5. Taster za smanjenje temperature



NAPOMENA: LCD ekran se može aktivirati pritiskom na bilo koji taster.

*Funkcija je dostupna samo od verzije 2.1

4.3 Sekvence prvog paljenja i konfiguracija

Za paljenje termostata morate prvo da ubacite baterije. Zatim će se na termostatu prikazati sledeće sekvence:

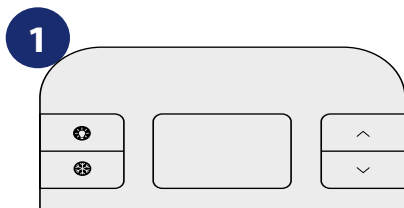

Uklonite zaštitnu foliju i uklonite prednje kućište i zatim ubacite 2xAA baterije.

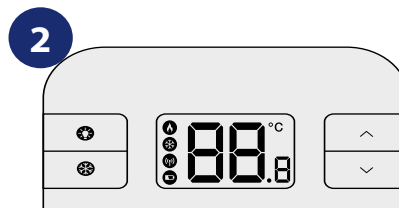

Nakon toga, termostat će se automatski upaliti i biće prikazane sve ikone na ekranu...

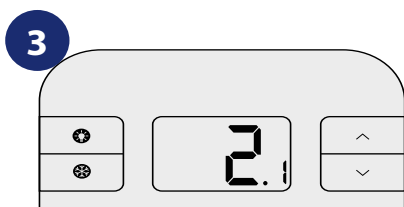

...Zatim će termostat prikazati verziju softvera.

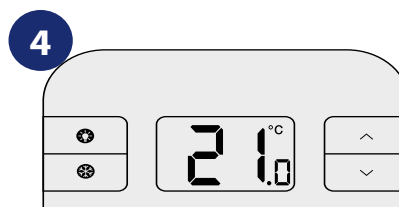

Kada se termostat uspešno upali, na glavnom ekranu će biti prikazana temperatura.

5. Korisnička podešavanja

5.1 Ručni režim - promena zadate temperature

U ručnom režimu, termostat održava konstantnu temperaturu podešenu od strane korisnika. Za podešavanje željene temperature pratite korake ispod:

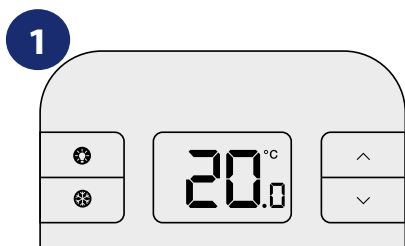

Prvo, termostat prikazuje aktuelnu temperaturu.

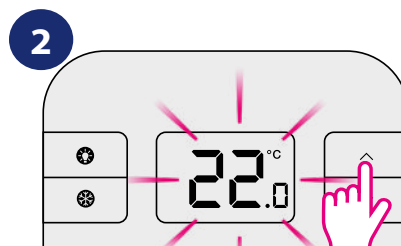

Pritisnite \wedge ili \vee za podešavanje nove željene temperature.

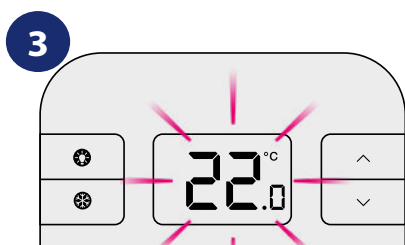

Zatim sačekajte 2 sekunde da se promena sačuva.

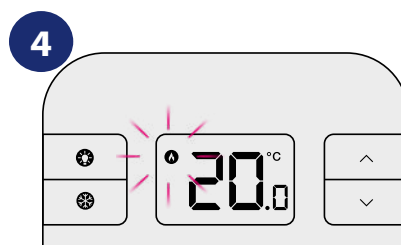

Termostat će prikazivati (aktuelnu sobnu temperaturu) a ikona plamena će treperiti (aktiviraće grejanje u GREJNOM režimu).

5.2 Režim zaštite od smrzavanja

U ovom režimu zadana temperatura se automatski vraća na definisanu temperaturu zaštite od smrzavanja da bi se sprečilo smrzavanje cevi. Ako je sobna temperatura niža od zadate temperature zaštite od smrzavanja, režim zaštite od smrzavanja će se aktivirati. Za podešavanje režima pratite korake ispod:

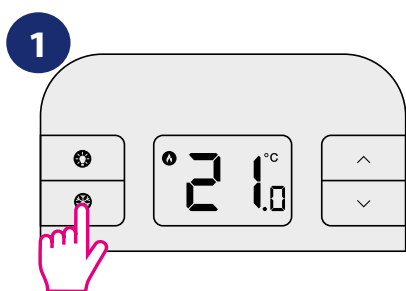

Pritisnite ❄️ taster za ON/OFF zaštite od smrzavanja.

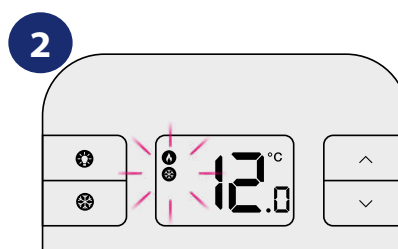

Ikona pahuljice će se prikazati na ekranu kada je režim aktivan.



Podešena temperatura zaštite od smrzavanja se može videti pritiskom tastera na gore, i može se jednimo promeniti u instalaterskom režimu. Režim se može jedini deaktivirati u režimu GREJANJA.

5.3 Sleep režim

U sleep režimu termostat se isključuje i ne troši bilo kakvu energiju i nije moguće da izvrši bilo koju akciju sve dok se ponovo ne aktivira:

ZA AKTIVIRANJE SLEEP REŽIMA:

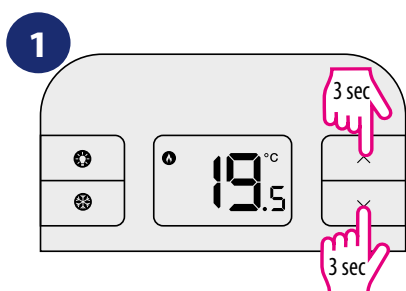

Pritisnite i držite ^ + v tastere zajedno da bi aktivirali sleep režim.

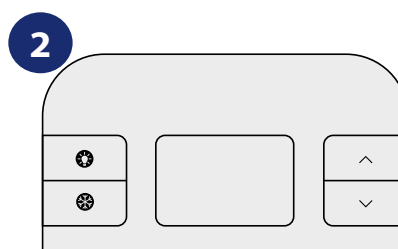

U sleep režimu ekran termostata je prazan.

ZA DEAKTIVIRANJE SLEEP REŽIMA:

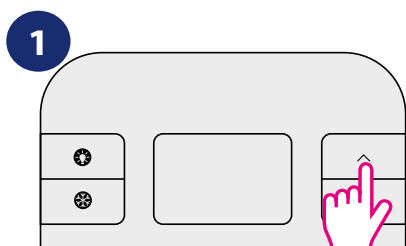

Za deaktiviranje sleep režima pritisnite bilo koje dugme.

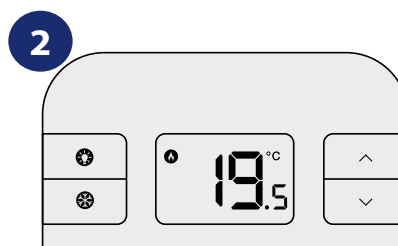

Termostat će se vratiti u radni režim i na ekranu će biti prikazana trenutna temperatura

5.4 Režim Grejanja / Hlađenja*

Korisnik može podesiti termostat da radi na grejanju ili hlađenju. U grejnom režimu na termostatu je prikazana ikona plamena svo vreme. Kada je termostat u grejnom režimu i termostat šalje signal za grejanjem - ikona plamena će treperiti. U režimu hlađenja na termostatu je prikazana pahuljica svo vreme. Kada je termostat u režimu hlađenja i šalje zahtev za hlađenjem - ikona pahuljice će trepereti. Fabrički je termostat podešen na režim grejanja.

Napomena: svaki put kada termostat šalje zahtev za hlađenjem postoji mogućnost odlaganja starta na 3 minuta.

Za izbor odgovarajućeg režima pratite korake ispod:

KAKO PODESITI REŽIM HLAĐENJA:

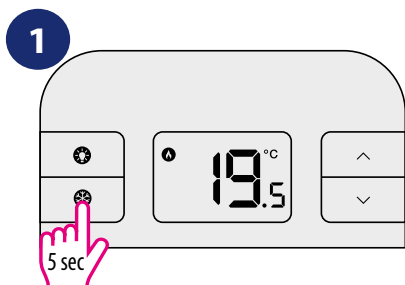

Po defaultu termostat je podešen na režim GREJANJA (ikona plamena je prikazana). Za promenu termostata na režim HLAĐENJA - pritisnite i držite taster PAHULJICE na 5 sekundi.

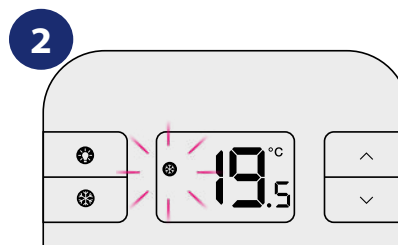

Kada je termostat prebačen za režim HLAĐENJA - ikona pahuljice je upaljena. Ako termostat šalje zahtev za HLAĐENJEM - tada ikona pahuljice treperi.

KAKO PODESITI REŽIM GREJANJA:

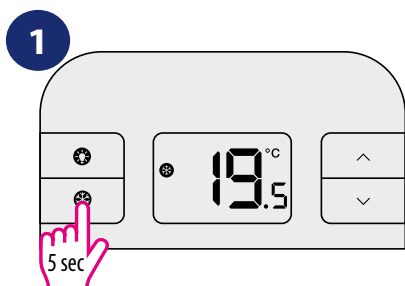

Da bi prebacili termostat na režim GREJANJA - pritisnite i držite taster PAHULJICE na 5 sekundi.

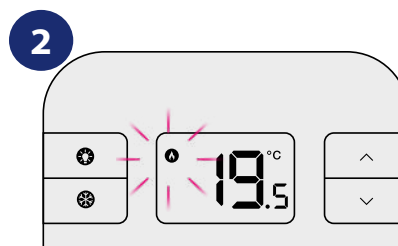

Kada je termostat prebačen na režim HLAĐENJA - ikona plamena je upaljena. Ako termostat šalje zahtev za GREJANJEM - tada ikona plamena treperi.

*Funkcija je dostupna samo od verzije 2.1

5.5 Temperature izvan opsega rada

Temperature ispod 10 C se prikazuju bez „0“. Temperature koje prelaze opeg merenja će biti prikazane sa „HI“ ako je temperatura iznad gornje granice, i sa „LO“ za temperature koje su ispod donje granice, kao što je prikazano na slici ispod.







5.6 Detekcija slabih baterija

Napajanje baterija se proverava svaki minut. Kada napajanje baterija padne ispod određene granice, pojavljuje se indikator upozorenja o slabim baterijama.



- Funkcije termostata su normalne prilikom slabijih/praznijih baterija. Međutim poželjno je da korisnik zameni baterije što je pre moguće pre nego što bateriju budi previše slabe za normalno funkcionisanje termostata.
- Kada menjate baterije, imate otprilike 30 sekundi da uradite to a da se ne izgube redhodna podešavanja.

6. Instalaterski režim

Za ulazak u instalaterske parametre pratite korake ispod. Molimo Vas pogledajte parametre u tabeli pre nego što nešto promenite. Koristite taster  za kretanje kroz parametre. Koristite  ili  tastere za promene. Svaku promenu/izbor potvrdite pritiskom  tastera.

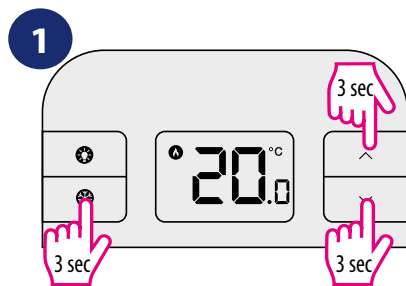

Pritisnite i držite  +  +  tastere istovremeno na 3 sekunde za ulazak u instalaterski režim.

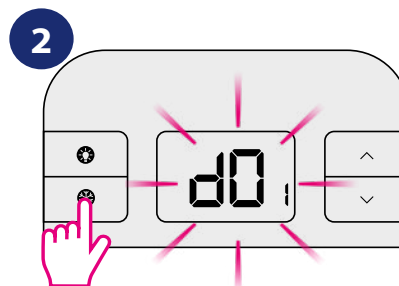





Koristite  taster za kretanje kroz parametre. Koristite  ili  za promenu. Svaku promenu/izbor potvrdite  tasterom.

TABELA SA INSTALATERSKIM PARAMETRIMA:

dx	Funkcija	Parametar	Fabrička vrednost
d01	Preciznost prikazane temperature	0.1°C ili 0.5°C	0.5°C
d02	Odstupanje podešene temperature	+/- 3.0°C	0.0°C
d03	Zadata temperatura Zaštite od Smrzavanja	5.0°C - 17.0°C	5.0°C

6.1 Parametri DIP džampera

DIP džamperi se koriste za izbor algoritma. Nalaze se sa zadnje strane termostata (molimo Vas pogledajte sliku ispod):

Pozicija DIP prekidača određuje tip kontrolnog algoritma:

1	2	Hlađenje *	Grejanje	Fabričke vrednosti
ON	ON	Histereza +/- 0.25	Histereza +/- 0.25	
OFF	ON	Histereza +/- 1.5	Histereza +/- 0.5	
ON	OFF	Histereza +/- 1.0	TPI 9 CPH	
OFF	OFF	Histereza +/- 0.5	TPI 6 CPH	

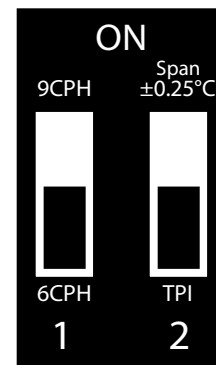

NAPOMENA: TPI algoritam je preporučljiv za podno grejanje. Može se podesiti između niskog komfornog nivoa (6 CPH) i visokog komfornog nivoa (9 CPH). CPH označava ciklus po času i u vezi je sa učestalim mernim ciklusima koje izvodi termostat.

*Funkcija je dostupna samo od verzije 2.1

7. Funkcija resetovanja

Za RESETOVANJE RT310 termostata pratite korake ispod:

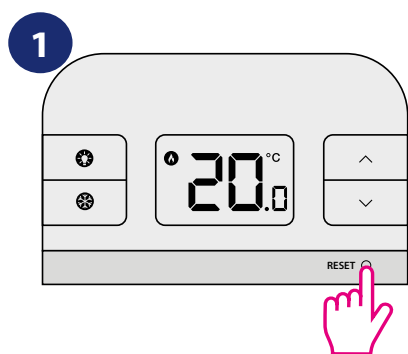

Pritisnite RESET taster jedanput. Možete koristiti spajalicu. Vaš termostat će se resetovati i automatski će se pokrenuti opet.

8. Čišćenje i održavanje

Termostat RT310 ne zahteva nikakva posebna održavanja. Periodično se prednje kućište može obrisati suvom krpom (nemojte koristiti rastvarače, lakove, deterdžente ili abrazivna sredstva za čišćenje, jer to može oštetiti termostat). U termostatu nemaju delovi koji mogu da servisiraju korisnici, bilo kakvo servisiranje ili popravke mora izvoditi samo ovlašćeno lice Salus Controls-a.

9. Tehničke informacije

Napajanje	2 x AA baterije
Maksimalno opterećenje	3(1) A
Izlazni signal	NO/COM/NC relej
Opseg temperature	5 - 35°C
Preciznost prikazane temperature	0.1°C ili 0.5°C
Kontrolni algoritam	TPI ili Histereza: $\pm 0.25^{\circ}\text{C}$, $\pm 0.5^{\circ}\text{C}$, $\pm 1.0^{\circ}\text{C}$ ili $\pm 1.5^{\circ}\text{C}$
Komunikacija	Žičana
Dimenzije [mm]	96 x 96 x 27

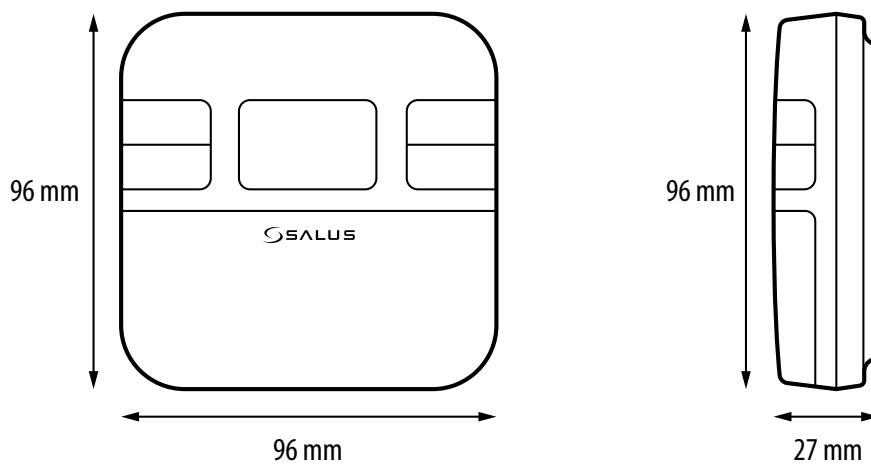

10. Garancija

SALUS CONTROLS garantuje da na ovom proizvodu nema nikakvih nedostata u materijalu ili izradi i da radi kako je predviđeno tokom perioda od pet godina od datuma instalacije. SALUS CONTROLS smatra se isključivo odgovornim za kršenje ove garancije popravljanjem ili zamenom neispravnog proizvoda. Ovaj proizvod uključuje softver koji odgovara identifikaciji distributera u trenutku prodaje. Proizvođač/distribuder daju garanciju koju pokriva sve funkcije i specifičnosti proizvoda u skladu sa ovom oznakom. Garancija distributera ne pokriva ispravan rad funkcija i funkcija dostupnih kao rezultat ažuriranja softvera proizvoda. Potpuni uslovi garancije dostupni su na internet stranci www.salus-controls.eu

Ime kupca.....

Adresa kupca.....

.....Poštanski broj.....

Broj tel:..... Email:

Ime kompanije.....

Broj tel:..... Email:

Datum instalacije.....

Ime instalatera.....

Potpis instalatera.....

DISTRIBUTER SALUS CONTROLS-A:

QL CONTROLS Sp. z o.o., Sp. k.

Rolna 4,

43-262 Kobielice,

Poland

UVOZNIK:

SALUS Controls Plc

Units 8-10 Northfield Business Park

Forge Way, Parkgate

Rotherham

S60 1SD

United Kingdom



www.salus-controls.com

SALUS Controls je član Computime Group-e.

Održavanjem politike konstantnog razvoja proizvoda SALUS Controls plc zadržava pravo promene specifikacije, dizajna i materijala proizvoda navedenih u ovom uputstvu bez predhodne najave.

Ver. 7

Issued: 23 XII 2020

Soft version: 2.1

EAC

CE

