

Uputstvo za rad



eloBLOCK

VE .. /14 SEE

BA (sr), KO (sr)

Sadržaj

Sadržaj

1	Bezbednost	3
1.1	Upozoravajuće napomene koje se odnose na postupanje	3
1.2	Pravilno korišćenje.....	3
1.3	Opšte sigurnosne napomene	3
2	Napomene o dokumentaciji	5
2.1	Pridržavanje priložne važeće dokumentacije.....	5
2.2	Čuvanje dokumentacije	5
2.3	Oblast važenja uputstava	5
3	Opis proizvoda	5
3.1	Struktura proizvoda.....	5
3.2	Pregled komandnih elemenata.....	5
3.3	Podaci na tipskoj pločici.....	6
4	Režim rada	6
4.1	Oplata u obliku ormara	6
4.2	Otvaranje zapornih uređaja	6
4.3	Puštanje proizvoda u rad	6
4.4	Uključivanje proizvoda	6
4.5	Podešavanje temperature polaznog voda grejanja	6
4.6	Podešavanje temperature tople vode.....	7
4.7	Istakanje tople vode.....	7
4.8	Utvrđivanje pravilnog pritiska punjenja postrojenja za grejanje	7
4.9	Isključivanje funkcija proizvoda	7
5	Otklanjanje smetnji	8
5.1	Detekcija i otklanjanje smetnje	8
6	Nega i održavanje	8
6.1	Održavanje	8
6.2	Nega proizvoda.....	8
7	Zaštita od smrzavanja	8
7.1	Funkcija zaštite od smrzavanja	8
8	Stavljanje van pogona	8
8.1	Privremeno stavljanje proizvoda van pogona.....	8
8.2	Konačno stavljanje proizvoda van pogona	8
9	Reciklaža i odlaganje otpada	8
10	Garancija i servisna služba za korisnike	9
10.1	Garancija	9
10.2	Služba za korisnike.....	9
Dodatak	10	
A	Detekcija i otklanjanje smetnji	10



1 Bezbednost

1.1 Upozoravajuće napomene koje se odnose na postupanje

Klasifikacija upozorenja koja se odnose na određenu aktivnost

Upozoravajuće napomene prema vrsti radnje su uz pomoć znaka upozorenja i signalnih reči klasifikovane u pogledu stepena ozbiljnosti moguće opasnosti:

Znakovi upozorenja i signalne reči



Opasnost!

Neposredna opasnost po život ili opasnost od teških povreda ljudi



Opasnost!

Opasnost po život zbog strujnog udara



Upozorenje!

Opasnost od lakih povreda ljudi



Oprez!

Rizik od materijalne štete ili štete po životnu sredinu

1.2 Pravilno korišćenje

Pri nepravilnoj ili nenamenskoj upotrebi mogu nastati opasnosti po zdravlje i život operatera postrojenja ili trećih lica, odn. do narušavanja kvaliteta proizvoda i drugih materijalnih vrednosti.

Proizvod je predviđen kao izvor toplote za zadržavanje postrojenja za grejanje i za pripremu tople vode.

Namenska upotreba obuhvata:

- poštovanje priloženih uputstava za upotrebu proizvoda, kao i svih ostalih komponenta postrojenja
- poštovanje svih uslova za inspekciju i održavanje navedenih u uputstvima.

Ovaj proizvod mogu da koriste deca od 8 godina i naviše kao i lica sa smanjenim psihičkim, senzornim ili mentalnim sposobnostima ili nedostatkom iskustva i znanja, ukoliko su pod nadzorom ili su vezano za sigurnu upotrebu proizvoda podučeni i razumeju opasnosti koje iz toga mogu da nastanu. Deca ne smeju da se igraju sa proizvodom. Čišćenje i korisničko održavanje ne smeju da vrše deca bez nadzora.

Upotreba koja se razlikuje od one opisane u ovom uputstvu ili upotreba koja izlazi izvan okvira ovde opisane upotrebe, smatraće se nenamenskom. Nenamenska je i svaka neposredna komercijalna i industrijska upotreba.

Pažnja!

Svaka zloupotreba je zabranjena.

1.3 Opšte sigurnosne napomene

1.3.1 Opasnost od pogrešnog rukovanja

Zbog pogrešnog rukovanja možete sami sebi da naškodite i da prouzrokuje materijalnu štetu.

- ▶ Pažljivo pročitajte priloženo uputstvo i sva važeća dokumenta, naročito poglavlje „Sigurnost“ i upozoravajuće napomene.
- ▶ Sprovedite aktivnosti samo kao što su opisane u priloženom uputstvu za rad.

1.3.2 Opasnost po život zbog promena na proizvodu ili u okruženju proizvoda

- ▶ Ne uklanjajte, ne premošćavajte i ne blokirajte ni u kom slučaju sigurnosne uređaje.
- ▶ Nemojte da prepodešavate sigurnosne uređaje.
- ▶ Nemojte da uništavate niti uklanjate plombe komponenata.
- ▶ Nemojte preduzimati nikakve promene:
 - na proizvodu
 - na dovodima za vodu i struju
 - na sigurnosnom ventilu
 - na odvodnim cevima
 - na zadatim konstrukcionim detaljima, koji mogu da imaju uticaj na sigurnost u radu proizvoda

1.3.3 Opasnost po život zbog nedostajućih sigurnosnih uređaja

Nedostatak sigurnosnih uređaja (npr. sigurnosnog ventila, ekspanzionog suda) može da dovede do opekotina i drugih povreda opasnih po život, npr. usled eksplozija.

- ▶ Neka Vam instalater objasni funkciju i položaj sigurnosnih uređaja.





1 Bezbednost

1.3.4 Opasnost od povrede i rizik od materijalne štete zbog nestručnog ili neizvršenog održavanja i popravke

- ▶ Nemojte nikada sami da pokušavate da sprovedite radove na održavanju ili popravke na Vašem proizvodu.
- ▶ Neka smetnje i oštećenja odmah ukloni instalater.
- ▶ Pridržavajte se zadatih intervala održavanja.

1.3.5 Rizik od materijalne štete zbog mraza

- ▶ Uverite se da postrojenje za grejanje u slučaju mraza u svakom slučaju ostane u režimu rada i da su sve prostorije temperirane na odgovarajući način.
- ▶ Ako niste obezbedili postrojenje za slučaj mraza, onda instalater mora da isprazni postrojenje za grejanje.

1.3.6 Rizik od oštećenja vezan za nezaptivene vodove tople vode

- ▶ Pri curenjima u oblasti vodova tople vode zatvorite ventil za zatvaranje hladne vode, montiran na mestu ugradnje, između proizvoda i izlivnog mesta.
- ▶ Pokažite Vašem stručnom serviseru položaj ventila za zatvaranje hladne vode.

1.3.7 Rizik od oštećenja usled premalog pritiska punjenja sistema za grejanje

Režim rada sistema sa premalom količinom vode može rezultirati oštećenjem sistema.

- ▶ Kontrolišite u redovnim intervalima pritisak punjenja sistema za grejanje.
- ▶ Obratite pažnju na uputstva vezana za pritisak punjenja sistema za grejanje (→ strana 7).



2 Napomene o dokumentaciji

2.1 Pridržavanje priložene važeće dokumentacije

- ▶ Obavezno se pridržavajte svih uputstava za upotrebu koja su priložena komponentama postrojenja.

2.2 Čuvanje dokumentacije

- ▶ Čuvajte ovo uputstvo, kao i svu drugu dokumentaciju radi kasnijeg korišćenja.

2.3 Oblast važenja uputstava

Ovo uputstvo važi isključivo za:

Broj artikla proizvoda

	Broj artikla
VE 6 /14 SEE	0010023706
VE 9 /14 SEE	0010023707
VE 12 /14 SEE	0010023708
VE 14 /14 SEE	0010023709
VE 18 /14 SEE	0010023710
VE 21 /14 SEE	0010023711
VE 24 /14 SEE	0010023712
VE 28 /14 SEE	0010023713

3 Opis proizvoda

3.1 Struktura proizvoda

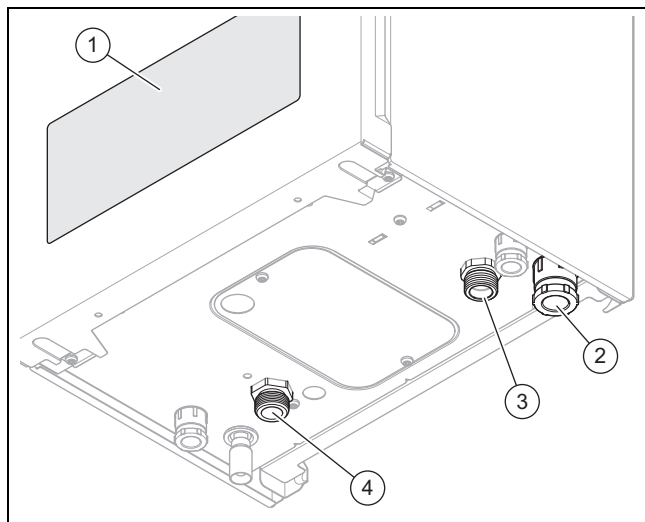

- | | |
|--------------------------------------|-------------------------|
| 1 Displej i komandni elementi | 3 Povratni vod grejanja |
| 2 Uvodnik kabla za mrežni priključak | 4 Polazni vod grejanja |
| | 5 Manometar |

3.2 Pregled komandnih elemenata

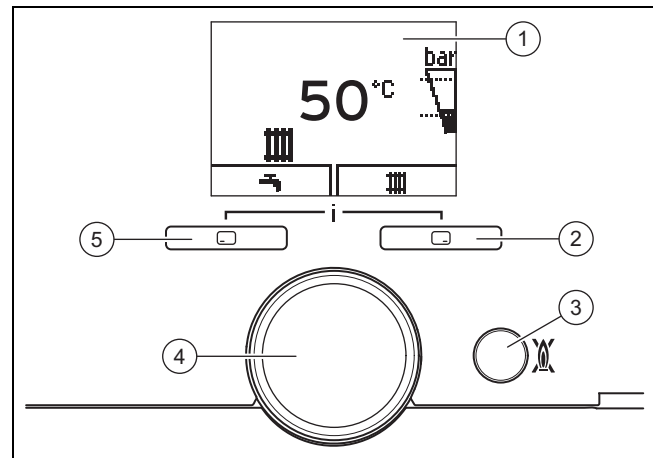

- | | |
|--|--------------------------|
| 1 Displej | 4 Obrtno dugme |
| 2 Desni taster za biranje | 5 Levi taster za biranje |
| 3 Taster za uključivanje i isključivanje/taster za otklanjanje smetnje | |

3.2.1 Displej proizvoda

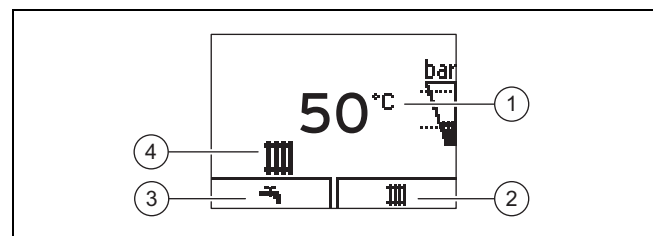

- | | |
|--|--|
| 1 Aktuelna temperatura polaznog voda grejanja, pritisak u sistemu, vrsta režima rada, kod greške ili dodatne informacije | 2 Trenutna konfiguracija desnog tastera za biranje |
| | 3 Trenutna konfiguracija levog tastera za biranje |
| | 4 Aktivna vrsta režima rada |

Simbol	Značenje
	Pritisak sistema: – trajno uključeno: pritisak punjenja u dozvoljenom opsegu – treperi: pritisak punjenja van dozvoljenog područja Isprekidane linije označavaju dozvoljeno područje
	Režim grejanja aktivan: – trajno uključeno: zahtev za toplotom u režimu grejanja – treperi: Zagrevanje
	Pripremanje tople vode je aktivno (Proizvod sa integrisanim pripremanjem tople vode/Proizvod sa priključenim rezervoarom za toplu vodu): – trajno uključeno: Režim rada pumpe – treperi: Zagrevanje
	Održavanje neophodno
	Letnji režim je aktivan Režim grejanja je isključen



4 Režim rada

Simbol	Značenje
 F.XX	Greška na proizvodu: Pojavljuje se umesto osnovnog prikaza, po potrebi prikaz teksta s objašnjenjem

3.3 Podaci na tipskoj pločici

Pločica tipa nalazi se unutar na podu kućišta.

Oblast važenja: Kosovo
ILI Bosna i Hercegovina

Podatak na tipskoj pločici	Značenje
	Pročitajte uputstvo!
VE.. /14	Oznaka tipa
..6..	Snaga
SEE	Ciljno tržište
eloBLOCK	Marketinški naziv
PMS	Dozvoljeni ukupni nadpritisak režima grejanja
T _{maks.} (npr. 85 °C)	Maks. temperatura polaznog voda
V Hz	Mrežni napon i mrežna frekvencija
IP	Klasa zaštite
P	Opseg nazivnog toplotnog kapaciteta
Q	Opseg toplotnog opterećenja
	DataMatrix kod sa serijskim brojem, 7. do 16. cifara = Broj artikla proizvoda

4 Režim rada



Upozorenje!

Opasnost od povreda vrelom vodom!

Pogrešno podešene temperature vode i vrela voda u vodovima mogu prouzrokovati opekotine.

- ▶ Rukom proverite temperaturu vode.

Podesive vrednosti se uvek prikazuju treperenjem.

Promenu vrednosti uvek morate da potvrdite. Tek tada se memoriše novo podešavanje.

4.1 Oplata u obliku ormara

Oplata proizvoda u obliku ormara mora da ispunjava odgovarajuće propise u pogledu izvedbe.

Ako za Vaš proizvod želite oplatu u obliku ormara, obratite se ovlašćenom servisu. Ni u kom slučaju nemojte svojevoljno da pravite oplatu za proizvod.

4.2 Otvaranje zapornih uređaja

1. Neka Vam instalater koji je instalirao proizvod objasni položaj i rukovanje zapornim uređajima.
2. Otvorite slavine za održavanje na polaznom i povratnom vodu postrojenja za grejanje.

Uslov: Proizvod sa integrisanom pripremom tople vode ili priključenim rezervoarom za toplu vodu

- ▶ Otvorite zaporni ventil za hladnu vodu.

4.3 Puštanje proizvoda u rad

- ▶ Pustite proizvod u rad samo onda, kada je oplata kompletno zatvorena.

4.4 Uključivanje proizvoda

- ▶ Uverite se da je omogućen dovod struje do proizvoda.
 - Proizvod je uključen čim je priključen na strujnu mrežu. Na displeju će biti prikazana trenutna temperatura polaznog voda grejanja.





Napomena

Da bi sistem zaštite od smrzavanja i sistem nadzora sistema ostali uključeni, potrebno je uključivati i isključivati proizvod preko jednog opcionog regulacionog uređaja. Za to pitajte Vašeg instalatera.

4.5 Podešavanje temperature polaznog voda grejanja

Uslov: Regulator nije priključen

- ▶ Pritisnite  (III).
 - ◀ Na displeju se pojavljuje temperatura polaznog voda grejanja.
- ▶ Pomoću obrtnog dugmeta podesite željenu polaznu temperaturu grejanja.
- ▶ Pritisnite , kako biste potvrdili podešavanje.

Uslov: Regulator priključen

- ▶ Pritisnite  (III).
 - ◀ Na displeju se pojavljuje temperatura polaznog voda grejanja.
- ▶ Podesite željenu polaznu temperaturu grejanja na regulatoru (→ Uputstvo za rad regulatora).

4.6 Podešavanje temperature tople vode

Uslov: Regulator nije priključen

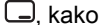
- ▶ Pritisnite .
 - ◁ Na displeju se trepćući prikazuje podešena temperatura tople vode.
- ▶ Pomoću obrtnog dugmeta podesite željenu temperaturu tople vode.
- ▶ Pritisnite , kako biste potvrdili podešavanje.

Uslov: Regulator priključen

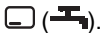
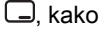
- ▶ Pritisnite .
 - ◁ Na displeju se trepćući prikazuje podešena temperatura tople vode.
- ▶ Pomoću obrtnog dugmeta podesite maksimalno moguću temperaturu tople vode na proizvodu.
- ▶ Pritisnite , kako biste potvrdili podešavanje.
- ▶ Podesite željenu temperaturu tople vode na regulatoru (→ Uputstvo za rad regulatora).

4.7 Istakanje tople vode

- ▶ Otvorite slavinu za toplu vodu da biste istakali toplu vodu iz rezervoara tople vode.
 - ◁ Ako je raspoloživa temperatura vode manja od podešene temperature tople vode, onda će se proizvod automatski uključiti i zagrijati vodu u rezervoaru tople vode.
 - ◁ Ako raspoloživa temperatura vode odgovara podešenoj temperaturi tople vode, onda će se proizvod isključiti. Pumpa radi još neko vreme.

4.8 Utvrđivanje pravilnog pritiska punjenja postrojenja za grejanje

4.8.1 Provera pritiska punjenja sistema grejanja



Napomena

Za besprekoran režim rada sistema za grejanje pritisak punjenja pri hladnom sistemu za grejanje mora biti između 0,1 MPa i 0,2 MPa (1,0 bara i 2,0 bara).

Ako se postrojenje za grejanje proteže na više spratova, onda mogu da budu potrebne veće vrednosti za pritisak punjenja postrojenje za grejanje. U vezi toga pitajte instalatera.

Kada se pritisak punjenja sistema za grejanje spusti ispod 0,08 MPa (0,8 bar), onda treperi simbol za pritisak uređaja na displeju. Kada se pritisak punjenja spusti ispod 0,03 MPa (0,3 bar), proizvod se isključuje. Na displeju se pojavljuje dojava greške F.22.

1. Dva puta pritisnite .
 - ◁ Na displeju se prikazuje aktuelni pritisak u sistemu kao i dozvoljeni opseg pritiska.
2. Proverite pritisak punjenja na displeju ili na manometru.

Rezultat 1:

Pritisak punjenja: 0,1 ... 0,2 MPa (1,0 ... 2,0 bar)
Pritisak punjenja se nalazi u predviđenom opsegu pritiska.

Rezultat 2:

Pritisak punjenja: < 0,08 MPa (< 0,80 bar)
▶ Napunite sistem grejanja. (→ strana 7)

4.8.2 Punjenje sistema grejanja



Oprez!

Rizik od materijalnih oštećenja zbog vode za grejanje sa visokim sadržajem kamenca, koja je jako korozivna ili koja sadrži hemijska sredstva!

Neadekvatna vodovodna voda oštećuje zaptivače i membrane, začepljuje delove kroz koje protiče voda u proizvodu i u sistemu grejanja i dovodi do buke.



- ▶ Punite sustav grejanja samo odgovarajućom vrućom vodom.

1. Pitajte instalatera gde se nalazi slavina za punjenje.
2. Slavinu za punjenje povežite na snabdevanje vodom za grejanje kako Vam je objasnio instalater.
3. Otvorite sve ventile grejnih tela (termostatske ventile) sistema grejanja.
4. Otvorite snabdevanje vodom za grejanje.
5. Polako odvrnite slavinu za punjenje i vodu punite sve dok ne postignete neophodan pritisak punjenja.
6. Zatvorite snabdevanje vodom za grejanje.
7. Odražite sva grejna tela.
8. Proverite pritisak punjenja na displeju ili na manometru.
9. Po potrebi još jednom dopunite vodu.
10. Zatvorite slavinu za punjenje.

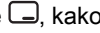

4.9 Isključivanje funkcija proizvoda

4.9.1 Isključivanje režima grejanja (letnji režim)

Uslov: Regulator nije priključen

- ▶ Pritisnite .
 - ◁ Na displeju će se pojaviti vrednost temperature polaznog voda grejanja.
- ▶ Pomoću obrtnog dugmeta polaznu temperaturu grejanja postavite na **off**.
- ▶ Pritisnite , kako biste potvrdili podešavanje.
 - ◁ Režim grejanja je isključen.
 - ◁ Na displeju se pojavljuje simbol .
 - ◁ Funkcija zaštite od mraza proizvoda ostaje aktivna.

4.9.2 Prozivanje šifre statusa

- ▶ Pritisnite istovremeno  i .
 - ◁ Prozivate meni.
 - ◁ Na displeju se prikazuje aktuelan status režima rada (kod statusa).

5 Otklanjanje smetnji

5 Otklanjanje smetnji

5.1 Detekcija i otklanjanje smetnje

Obaveštenja o greškama imaju prioritet ispred svih ostalih prikaza na displeju.

- ▶ Ako se pojave smetnje ili poruke o greškama (F.xx), onda postupajte prema tabeli u prilogu.
Detekcija i otklanjanje smetnji (→ strana 10)
- ▶ Ako proizvod posle ispitivanja pomoću tabele ne radi besprekorno, za otklanjanje problema se obratite instalateru.

6 Nega i održavanje

6.1 Održavanje

Pretpostavka za trajnu funkcionalnost i bezbednost rada, pozudanost i dug vek trajanja proizvoda su godišnja inspekcija i dvogodišnje održavanje proizvoda od strane instalatera. U zavisnosti od rezultata inspekcije može da bude neophodan raniji servis.

6.2 Nega proizvoda

- ▶ Čistite oplatu vlažnom krpom i sa nešto sapuna bez razređivača.
- ▶ Nemojte da koristite sprejeve, abrazivna sredstva, sredstva za ispiranje, sredstva za čišćenje koja sadrže razređivače ili hlor.

7 Zaštita od smrzavanja

Sistem za grejanje i vodovodni vodovi su dovoljno zaštićeni od smrzavanja, kada je sistem za grejanje ostavljen u režimu rada za vreme perioda mraza, i kada su prostorije odgovarajuće temperirane.

Alternativno možete isprazniti sistem za grejanje i proizvod. Kontaktirajte Vašeg stručnog instalatera.

7.1 Funkcija zaštite od smrzavanja

Proizvod je opremljen funkcijom za zaštitu od mraza.

Ako temperatura polaznog voda opadne ispod 8 °C, onda se automatski uključuje pumpa za grejanje. Kada temperatura polaznog voda ponovo poraste i dostigne 10 °C, onda se automatski isključuje pumpa za grejanje.

Kada je proizvod priključen na strujnu mrežu i temperatura polaznog voda padne ispod 5 °C, tada se proizvod automatski stavlja u režim rada i greje grejni krug proizvoda na oko 25 °C. Ukoliko se temperatura polaznog voda spusti ispod 3 °C, to se pojavljuje F.161 na displeju. Obavestite u ovom slučaju vašeg ovlašćenog servisera.

7.1.1 Zaštita od smrzavanja rezervoara tople vode (samo pri opcionalnom eksternom rezervoaru tople vode sa NTC senzorom temperature)

Temperatura tople vode u rezervoaru za toplu vodu iznosi konstantno oko 15 °C, kada ne postoji potreba za toplom vodom. Kada se temperatura u rezervoaru za toplu vodu spusti na ispod 3 °C, onda je pripremanje tople vode isključeno i

F.162 se pojavljuje na displeju. Obavestite u ovom slučaju vašeg ovlašćenog servisera.



Napomena

Ova funkcija nije aktivna kada je rezervoar tople vode povezan sa jednim termostatom.

8 Stavljavanje van pogona

8.1 Privremeno stavljanje proizvoda van pogona



Oprez!

Rizik od materijalnih oštećenja zbog mraza!

Zaštita od smrzavanja i sistem nadzora aktivni su samo kada je uređaj povezan na električnu mrežu.

- ▶ Nemojte isključivati uređaj iz električne mreže.

- ▶ Zatvorite zaporni ventil za hladnu vodu.
- ▶ Otvorite slavinu za vodu da biste oslobodili preostalu vodu da se izlije iz vodova.
- ▶ Zatvorite slavinu za vodu.
- ▶ Priključite zaporni ventil tople vode.
- ▶ Isključite proizvod preko opcionalnog regulacionog uređaja.

8.2 Konačno stavljanje proizvoda van pogona

- ▶ Pustite da instalater stavi proizvod konačno van pogona.

9 Reciklaža i odlaganje otpada

- ▶ Prepustite odlaganje pakovanja instalateru koji je instalirao proizvod.



■ Ako je proizvod obeležen ovim znakom:

- ▶ U tom slučaju proizvod nemojte da odložite na kućni otpad.
- ▶ Umesto toga proizvod predajte na sabirno mesto za električne i elektronske stare uređaje.



■ Ako proizvod sadrži baterije, koje su obeležene ovim znakom, onda baterije mogu da sadrže supstance koje su štetne po zdravlje i životnu sredinu.

- ▶ U tom slučaju baterije uklonite na sabirno mesto za baterije.

10 Garancija i servisna služba za korisnike

10.1 Garancija

Oblast važenja: Bosna i Hercegovina

Informacije o garanciji proizvođača možete da dobijete na adresi za kontakt navedenoj na poleđini.

Oblast važenja: Kosovo

Informacije o garanciji proizvođača možete da dobijete na adresi za kontakt navedenoj na poleđini.

10.2 Služba za korisnike

Oblast važenja: Bosna i Hercegovina

Podaci za kontakt naše službe za korisnike možete pronaći na adresi datoj na poleđini ili na www.vaillant.ba.

Oblast važenja: Kosovo

Podaci za kontakt naše službe za korisnike možete pronaći na adresi datoj na poleđini ili na www.vaillant.com.

Dodatak

A Detekcija i otklanjanje smetnji

Problem	Mogući uzrok	Postupak za otklanjanje
Nema tople vode Grejanje ostaje hladno Proizvod nije u režimu rada	Strujno napajanje na strani objekta je isključeno. Proizvod nije priključen na mrežu ili je isključen jednim opcionim regulacionim uređajem. Pritisak punjenja postrojenja za grejanje prenizak. Vazduh u sistemu grejanja.	Uključite napajanje strujom na strani objekta. Uverite se da je proizvod priključen na strujnu mrežu. Pri upotrebi opcionog regulacionog uređaja uključite proizvod regulacionim uređajem. Povećajte pritisak punjenja grejnog uređaja. Odzračite postrojenje za grejanje.
Pogon grejanja se ne uključuje, protok tople vode odvija se bez poteškoća.	Zadata potrebna toplota nije određena eksternim regulacionim uređajem.	Regulirajte režim rada grejanja eksternim regulacionim uređajem.
Na displeju će biti F.22 prikazano (suvo paljenje).	Nedostatak vode u sistemu za grejanje	Dopunite sistem za grejanje odgovarajućom količinom vode. Zatim pustite proizvod u pogon.

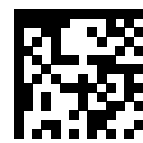

0020265825_00

0020265825_00 ■ 10.10.2018

© Ova uputstva i njihovi delovi su zaštićena autorskim pravima i smeju da se umnožavaju ili distribuiraju samo uz pismenu saglasnost proizvođača.
Zadržava se pravo na tehničke izmene.