

*Mareli Systems*

PS 10 Peć na pelet  
Uputstvo za montažu i korišćenje



Prikazana peć je projektovana i proizvedena prema  
**Standardu: BNS (Bugarski nacionalni standard) EN 14785-2006**

Pridržavanje propisa iz ovog uputstva je korisno za korisnika i jedan je od uslova garancije. Usklađenost sa ovim uputstvom je u interesu korisnika i jedan od garantnih uslova.

### **BEZBEDNOSNE INSTRUKCIJE:**

- Ovaj uređaj nije namenjen za upotrebu od strane ljudi (uključujući i decu) sa ograničenim fizičkim, senzornim ili mentalnim sposobnostima ili nedostatkom iskustva i znanja. Instalaciju mora izvršiti kvalifikovani stručnjak iz oblasti instalacija grejanja ili ovlašćeni servis "Marelli Systems". Treba pažljivo odabrati mesto i načine povezivanja peći u skladu sa bezbednosnim uputstvima. Postaviti dalje od zapaljivih predmeta!
- Pre početka bilo koje operacije, korisnik mora pročitati i potpuno razumeti sadržaj ovog uputstva. Nepravilno podešavanje može izazvati opasne uslove i / ili pogrešnu funkciju peći;
- Ne perite peć vodom. Voda može dopreti unutar kamina i oštetiti elektroniku i izazvati električni udar;
- Ne stavljajte garderobu na peć. Viseći veš i ostali predmeti moraju biti smešteni na razumnoj udaljenosti od kamina. Opasnost od požara;
- Korisnik je u potpunosti odgovoran za pravilnu upotrebu proizvoda čime oslobađa kompaniju od odgovornosti bilo koje greške korisnika, lošeg postupanja ili propusta;
- Svaka intervencija ili zamena od strane neovlašćenih lica ili korišćene neoriginalnih rezervnih delova može biti rizična za korisnika i oslobađa kompaniju od svake odgovornosti;
- Većina površina peći su ekstremno vruće (ručica na vratima, staklo, dimna cev itd.). Izbegavajte kontakt sa ovim delovima pre nego što se uverite da su rukavice, koje koristite, otporne na temperaturu, kao i odgovarajući instrumenti;
- Ni pod kojim uslovima ne bi trebalo paliti vatru sa otvorenim vratima ili razbijenim staklom;
- Proizvod mora biti električno priključen na sistem opremljen sa efikasnim zemljanim provodnikom. (Mora biti uzemljen);
- U slučaju kvara ili neispravnosti isključite peć;
- Nakon svakog neuspelog pokušaja paljenja, sve nesagorele pelete u gorioniku, moraju biti uklonjene pre novog paljenja;
- Prilikom instaliranja proizvoda moraju se poštovati svi zahtevi zaštite od požara. Ako u cevima za odvod dima postoji vatra, ugasi peć, isključite kabl za napajanje i nikada ne otvarajte vrata. •
- Pozvati nadležne ovlašćene servisne tehničare;
- Ako sistem za paljenje nije uspeo ne paliti peć zapaljivim materijalima;
- Periodično proveravajte i očistite izduvne kanale peći (priključak na dimni kanal);
- Peć na pelet nije štednjak;
- Uvek držite poklopac zatvoren;

### **BEZBEDNA RASTOJANJA:**

Prilikom ugradnje mora se poštovati sigurno rastojanje od najmanje 600 mm. Ova rastojanja se primenjuju na proizvod koji se nalazi blizu materijala B ili C nivoa zapaljivosti. Bezbedno rastojanje se udvostručuje ako je proizvod blizu materijala C3 nivoa zapaljivosti.

#### **1. NAMENA**

Peć je namenjena grejanju domaćih i javnih prostorija uz pomoć peleta. Peć je opremljena čeličnim kotlom za vodu dizajniranim za sisteme grejanja sa temperaturom vode do 90 °C pri maksimalnom pritisku do 0,15 MPa. Ispitivanja se odvijaju pod pritiskom od 0,3 MPa. Peć je dizajnirana i proizvedena da radi samo sa peletom A klase (DIN plus 51731) sa sledećim karakteristikama:

- Materijal 100% čist četinar ili drvo širokog lista;
- Prečnika Ø6/8 mm;

- Dužine 20-30 mm;
- Kapacitet u kalorijama 5,2 kW/kg;
- Sadržaja pepela <8%;

Upotreba peleta drugačijih karakteristika od preporučenih može dovesti do smanjenje snage, nestabilnog i neujednačenog rada peći.

### Šta je pelet

Pelet se proizvodi od komprimovanog drvenog otpada iz proizvodnje različitog nameštaja, pilana i ostalog. Ova vrsta goriva je ekološki prihvatljiva, jer u proizvodnom procesu nisu dodati aglutinatni agensi (lepkovi, smole i ostalo). Zapravo, kvalitet peleta garantuje lignit - prirodni sastojak sadržan u samom drvetu. Dok drvo ima kalorijski kapacitet od 4,4 kW/kg (15% vlažnosti pri sušenju od 18 meseci), pelet ima 5,2 kW/kg.

---

Info: Da bi se obezbedio pravilan rad peći, pelet mora biti skladišten na suvom mestu!

---

Punjenje peleta može se raditi u toku rada, sledećim redosledom:

1. Otvorite bunker (nalazi se na vrhu zadnjeg dela proizvoda);
2. Napunite rezervoar, koristeći negorivu posudu;
3. Zatvorite poklopac bunkera;

---

Pažnja !!! Koristite rukavice! Čuvajte se od vrućih površina!

---

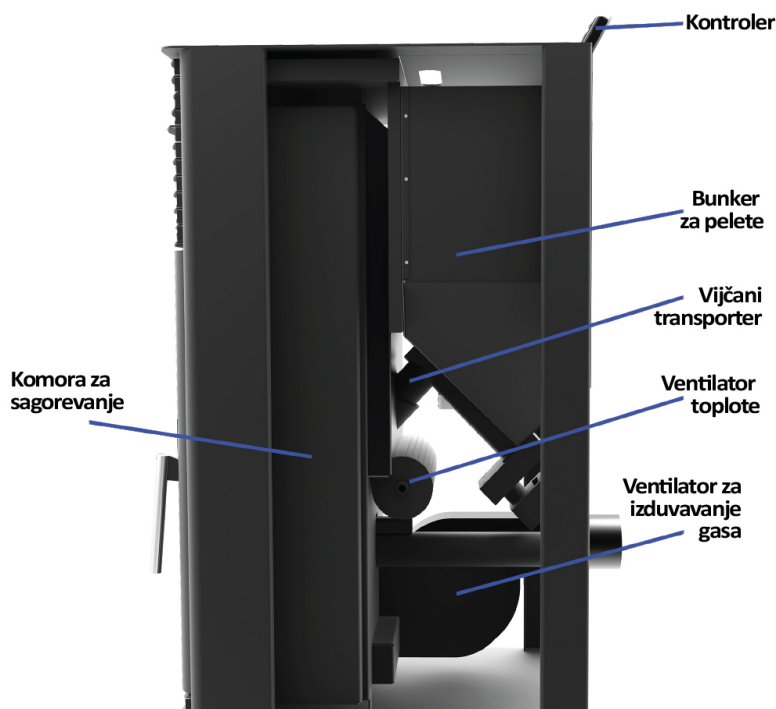

## 2. TEHNIČKI PODACI

Peć na pelet <i>Mareli</i>		
Maksimalni kapacitet	kW	10
Zagrevan prostor	m <sup>3</sup>	Max 220
Visina H	mm	887
Širina W	mm	458
Dubina D	mm	527
Zapremina bunkera	kg	20
Izduvni otvor	Ø mm	48
Izlaz za izduvni gas	Ø mm	80
Težina	kg	98

Gorivo		Peleti F6-F8
Prosečna potrošnja goriva	kg/h	0,5/2,0
Potrošnja struje	min/max	60/450
Potrošnja električne energije	V/Hz	230/50
Temperatura radnog okruženja	°C	Od 5 do 40
Nivo vlažnosti na temperaturi radnog okruženja od 30 °C	%	85
Efikasnost	%	>90%
Emisija CO	ppm	<320
Temperatura dimnih gasova	°C	160
„Protočnost“ dimnjaka	Pa	12

### **3. MONTAŽA**

#### **3.1 Opšti uslovi.**

Da bi se obezbedio ispravan i siguran rad peći, neophodno je pridržavati se sledećih propisa: Montiranje peći i odgovarajuće opreme mora vršiti samo ovlašćeno osoblje.

Temelj na kojoj će se postaviti peć mora biti ravan i horizontalan, napravljen od nezapaljivog materijala dimenzija najmanje 40 cm ispred peći i ne manje od 20 cm sa obe bočne i zadnje strane. Ako su prisutni zapaljivi materijali ili konstrukcije, razmak između njih i peći mora biti najmanje 80 cm.

Pri montaži proverite da li su spojevi između odvojenih cevi i dimnjaka dobro izolovani.

Miris koji se javlja prilikom prvog pokretanja peći je zbog sagorevanja boje.

Peć je obojena bojom otpornom na toplotu koja postiže svoj konačni otpor posle par startovanja i zagrevanja. ZBOG TOGA SE SPOLJNE POVRŠINE NE SMEJU DODIRNUTI, kako bi se izbeglo oštećenje kućišta.

Periodično čišćenje posude za pepeo mora se uraditi samo kada je peć hladna.

#### **3.2. Osnovna pravila i preporuke**

Peć radi na principu kotlovskog grejanja.

Prednost ovog tipa sistema grejanja je maksimalno iskorišćenje toplote koja se proizvodi u toku procesa sagorevanja. Ovom metodom toplota iz komore se odvodi na udaljene i teško dostupne prostorije kako bi se održala ravnomerna temperatura i udobnost topline.

- Osigurajte da svaka grana i elementi instalacije budu nepropusni u svakom momentu korišćenja.
- Svi elementi instalacije moraju biti zaštićeni od smrzavanja, posebno ako se ekspanzioni lonac ili drugi delovi nalaze u prostorijama bez grejanja.
- Cirkulaciona pumpa može se izabrati prema potrebnom kapacitetu korišćenjem sledeće formule:

**$G = 0,043 \cdot P$ , ( $m^3/h$ ), u kojoj je :**

**$P$ , kW je izlaz toplote kotla. Cirkulaciona pumpa se može uključiti i isključiti pomoću termostata u kombinaciji sa električnim prekidačem**

- Prvo servisno čišćenje filtera pumpe mora se obaviti odmah nakon ispitivanja instalacije.
- Ako se koristi stara instalacija, ona se mora nekoliko puta oprati kako bi se osiguralo uklanjanje bilo kakve nagomilane prljavštine na površinama komore.

- Nemojte odvoditi cirkulacionu vodu iz instalacije u toku sezone koja nije grejna.
- Ne preporučuje se hemijski tretman cirkulacione vode.

Grafikon 1 je osnovni kombinovani grafikon za peć na čvrsto gorivo, za električni kotao opremljen razvodima vode i za solarni panel. Za ekonomičnost i efikasnost sistema i stalnu dostupnost jeftine tople vode potrebna je određena sklopka automatskog pomerača koji kontroliše toplotne tokove do i izvan solarnog panela i kotla.

Grafikon 2 prikazuje jednospratno grejanje sa obaveznom cirkulacijom. Prednost ovog grafikona je da se vodonepropusni elementi mogu sakriti.

Lonac mora imati priključak na direktnu atmosferu, što znači da se mora postaviti na najvišu tačku u sistemu. Njegov kapacitet se može odrediti kao 0,1 deo ukupnog kapaciteta sistema.

Punjenje ili pražnjenje sistema vrši se preko creva kroz faset montiran na najnižem području.

Montiranje membrane lonca dozvoljeno je prilikom izgradnje sistema zatvorenog tipa.

Tokom početnih 3-4 startovanja na površinama kotla može doći do kondenzacije koja, u zavisnosti od vlažnosti goriva i temperature dolazeće vode, može doseći 0,3 litra po jednom startovanju.

Akumulacija čađi smanjuje temperaturne razlike i kondenzaciju.

- "Mareli Systems" obezbeđuje garanciju i van garancijskog servisa i zamenu kotla.
- Garancija ne važi u slučaju peći sa „otečenim“ kotlom što je rezultat povećanja pritiska u sistemu i nepravilnog povezivanja.
- Kotlovi se testiraju pod pritiskom od 400 kPa (4 bara).

Preporučuje se da montažu vrši ovlašćeni specijalista.

### 3.3 Montaža komponenti kanala.

#### Komponente kanala i cevi

Za montažu cevi obavezna je upotreba nezapaljivih materijala, otpornih na zapaljive proizvode i kondenzaciju. Sklop mora biti izveden na takav način, tako da garantuje nepropusno zaptivanje i sprečava kondenzaciju. Ako je moguće, izbegavajte dodavanje horizontalnih delova. Promena smera se vrši pomoću kolenastih zglobova sa maksimalnim uglom od 45°.

Za grejne uređaje koji su opremljeni dimnim ventilatorom, tj. na svim pećima od "MARELI"-ja, moraju se poštovati sledeća uputstva:

- Horizontalni delovi moraju imati minimalni nagib od 3° na gore;
- Dužina horizontalnih delova mora biti što kraća, ali ne preko 3 m;
- Zabranjeno je više od četiri promene smera, uključujući i slučajeve gde se koriste elementi T oblika;
- Komponente kanala moraju biti nepropusne i izolovane ako se prostiru izvan prostorija u kojima je ugrađen kamin;
- Komponente kanala moraju omogućiti čišćenje čađi;
- Komponente kanala moraju imati stalne delove. Promena delova je dozvoljena samo u dimnjačkom spoju;

#### **Dimnjak**

Dimnjak ili delovi kanala moraju biti u skladu sa sledećim zahtevima: da budu nepropusni i pravilno izolovani, da budu od materijala otpornih na normalno mehaničko habanje i toplotu koja dolazi od proizvoda sagorevanja i kondenzacije.

- Držati dalje od zapaljivih materijala.

Preporučeni radna „prohodnost“ dimnjaka - od 12-20 Pa.

**Pažnja !!! U slučaju požara ugasite peć preko displeja. To će zaustaviti protok kiseonika.**

### 3.4 Vrste priključaka na dimnjak

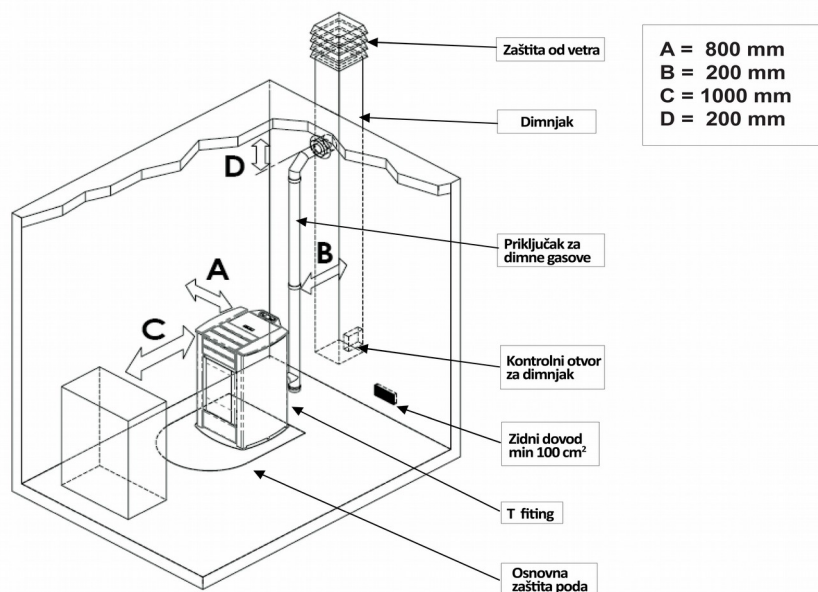

### 3.5 Dovod vazduha

Usisna cev ili dovod vazduha se postavlja pozadi i ima kružne delove prečnika 48 mm.

Vazduh od sagorevanja može ispariti:

- Iz prostorije, sve dok je blizu dovoda vazduha koji ima „komunikaciju“ sa spoljnim zidom koji ima minimalnu površinu 100 cm<sup>2</sup>, pravilno postavljen i zaštićen mrežom.
- Ili direktno povezan spolja odgovarajućim cevima koji imaju unutrašnji prečnik od 48 mm i maksimalnu dužinu od 1,5 m.

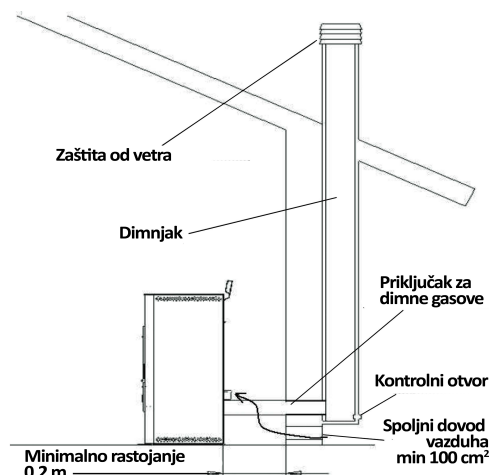

### 4. Čišćenje

Čišćenje kamina treba raditi samo kada je hladno. Čišćenje komore za sagorevanje mora se dnevno sprovoditi. U tu svrhu, proverite da li je kamin prestao sa radom i da li je potpuno hladan. Povucite posudu za sagorevanje i izvadite je iz peći, a zatim je očistite od čađi. Kada uklonite posudu sa dna komore za sagorevanje otvorite otvor za skupljeni pepeo. Pokupite pepeo u pepeljaru, vratite posudu i zatvorite vrata. Kamin je spreman za rad.

Čišćenje dimnih ostataka i dimnjaka vrši se na svaku 1.5 tonu korišćenog goriva.





**Kotao  
za sagorevanje**

Čišćenje dimnih ostataka:

1. Povlačenjem otvorite gornji poklopac kamina;
2. Odvijte vijke na poklopcu za čišćenje (ključ broj 10);
3. Uklonite dekorativne roletne;
4. Odvrnite zavrtnje na malim i velikim vratima;

5. Čišćenje dimnih ostataka:

- Uklonite kanale Turbulatora i očistite ih
- Koristite odgovarajuće alate za čišćenje.
- Očistite pepeo koji je pao (deo pepela pada u komoru za sagorevanje);

6. Nakon čišćenja proverite i zatvorite poklopac. Proverite da li su vijci dobro pričvršćeni. Svaki

put kada otvorite proverite da li je narušena zaptivenost izolacije. Ako se to desi, ne koristite proizvod dok se zaptivenost izolacije ne popravi.

## 5 Bezbednosni i iznenadni rizici

### **Opasnosti mogu nastati u sledećim slučajevima:**

- Automatska peć se nepravilno koristi;
- Jedinicu postavlja nekvalifikovano osoblje;
- Nisu ispunjena sigurnosna uputstva ovde opisana;

### **Nepredviđeni rizici:**

Kamin na pelete "Mareli" je projektovan i proizveden u skladu sa bezbednosnim zahtevima na državnom, regionalnom i evropskom nivou. Iako se uzimaju u obzir moguće opasnosti koje proizilaze iz nepravilne upotrebe, možda ćete doživeti sledeće rizike:

- Opasnost od širenja sagorevanja van kamina – kod otvaranja vrata kamina mogu pasti vruće/sagorele čestice (kao što je vruć pepeo i male čestice od zapaljenog uglja), što može dovesti do požara u zagrejanj sobi. Zbog toga je neophodno da sa proizvodom uvek radi sa zatvorenim vratima. Može se otvoriti samo kada se proizvod potpuno ohladi;
- Rizici od opekotina izazvanih visokim temperaturama kao rezultat procesa sagorevanja u komori i/ili pristupa vratima kada proizvod nije potpuno hladan;

U slučaju opasnosti od požara proizvod treba zaustaviti preko regulatora i napajanja dok se ne utvrdi uzrok problema.

## KONTROLNI PANEL: KORIŠĆENJE I FUNKCIJE

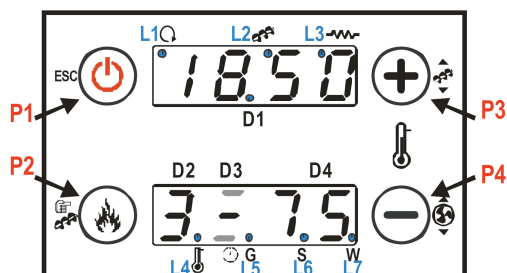

TASTE R	KLIK	DUGI KLIK
P1	Vizuelizacija / Izlaz iz menija	Paljenje / Gašenje / Reset bloka
P2	Modifikacija snage sagorevanja / Čuvanje podataka	Ručno punjenje peleta
P3	Modifikacija termostata (+) / povećanje vrednosti	Izmena punjenja peleta
P4	Modifikacija termostata (+) / Smanjivanje vrednosti	Izmena brzine ventilatora sagorevanja

### Vrednosti prikazane na glavnom ekranu

Displej D1: vreme, stanje sistema, greška, meni, podmeni, vrednost parametra; Displej D2: snaga, kod parametra; Displej D3: receptor; Displej D4: osnovna temperatura, kod parametra.

L1		<u>Uključen ventilator za grejanje</u>
L2		<u>Uključen Auger</u>
L3		<u>Uključen otpornik na paljenje</u>
L4		<u>Dostignuta temperatura termostata</u>
L5	G	<u>Odabran dnevni program</u>
L6	S	<u>Odabran nedeljni program</u>
L7	W	<u>Odabrani vikend program</u>

### ALARMI

**Er01** - Sigurnosna greška Visoki napon 1. Takođe može da se interveniše sa isključenim sistemom  
**Er02** - Sigurnosna greška Visoki napon 2. Može se samo intervenisati ako je ventilator sagorevanja aktivan;  
**Er03** - Gašenje usled niske temperature izduvnih gasova ili nedostatka vatre u kotlu  
**Er05** - Gašenje usled previsoke temperature izduvnih gasova  
**Er06** - otvoreni peletni termostat (plamen se vraća iz kotla),  
**Er07** - greška kodera. Greška može da se pojavi zbog nedostatka signala od kodera;  
**Er08** - Greška kodera. Greška se može javiti usled problema podešavanja broja obrtaja,  
**Er11** - greška na satu. Greška dolazi zbog problema sa unutrašnjim satom;  
**Er12** - Gašenje usled neuspelog paljenja  
**Er15** - Gašenje zbog nestanka struje za više od 50 minuta,  
**Er17** - Nije uspelo podešavanje protoka vazduha,  
**Er18** - Nedostatak peleta u bunkeru  
**Er39** - Neispravan senzor regulatora protoka vazduha  
**Er41** - Nije postignut minimum protoka vazduha u "Check up", fazi  
**Er42** - Postignut maksimum protoka vazduha (**F40**)  
**Er44** - Greška kod otvaranja vrata;  
**Er47** - Greška enkodera Auger-a; nedostaje signal Enkodera (ako je **P81** = 1 ili 2);  
**Er48** - Greška enkodera Auger-a; nije postignuta regulacija brzine Auger-a (ako je **P81** = 1 ili 2);  
**Er52** - Greška modula I/O I2C;  
**Service** - Servisna greška. Napominje da je dostignuto planirano vreme funkcionisanja ( parametar **T66**).  
 Neophodno je pozvati na servis.

### PORUKE

Opis	Kod
Tokom faze provere, greška kod provere sonde	<b>Sond</b>
Sobna temperatura veća od 50 °C.	<b>Hi</b>
Ova poruka ukazuje na to da je dostignuto planirano vreme funkcionisanja (parametar T67).	<b>Clean</b>
Otvorena vrata.	<b>Port</b>

Ova poruka se pojavljuje ako je sistem isključen dok je u fazi paljenja od strane eksternog uređaja: sistem se zaustavlja kada pređe u fazu rada	<b>Ignition Block</b>
U toku je periodično čišćenje.	<b>Cleaning on</b>
Nema komunikacije između matične ploče i tastature	<b>Link Error</b>

## KORISNIČKI MENI 1

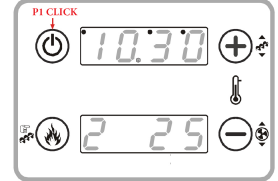
	<p>tA = Sobna temperatura [°C];  tF = Temperatura izduvnih gasova [° C];  tr = temperatura udaljene sobe [°C];  UF = brzina ventilatora za sagorevanje [RPM];</p>
---	---

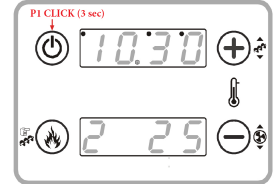
	<p>Moguće je aktivirati <b>proces paljenja</b> dugim pritiskom na dugme <b>P1</b>;  Moguće je aktivirati <b>proces gašenja</b> dugim pritiskom na dugme <b>P1</b>;  Moguće je obrisati <b>Blok</b> dugim pritiskom na dugme <b>P1</b>.</p>
---	--

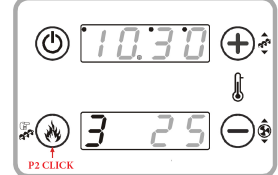
	<p><b>Podešavanje snage sagorevanja</b></p> <p>Kliknite na dugme <b>P2</b>: displej <b>D2</b> blinka. Sa drugim klikom istog dugmeta menja se snaga. Primer: 1-2-3-4-5-A (A = Automatsko sagorevanje). Posle 5 sekundi nova vrednost je sačuvana i displej se prikazuje kao normalan.</p>
--	---

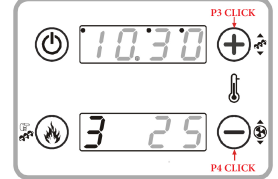
	<p><b>Podešavanje termostata</b></p> <p>Pritisnite taster <b>P3</b> ili <b>P4</b>: displej <b>D3</b> blinka. Sa sledećim klikovima na tastere <b>P3/P4</b>, moguće je povećati ili smanjiti podešenu temperaturu termostata. Posle 5 sekundi nova vrednost je sačuvana i displej se prikazuje kao normalan.</p>
---	---

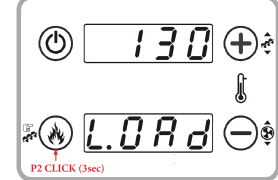
	<p><b>Ručno punjenje peleta</b></p> <p>Dugi pritisak na dugme <b>P2</b> aktivira ručno punjenje peleta (Pellet Manual Loading) sa aktiviranjem kontinuiranog rada Auger motora. Donji displej prikazuje reč <b>LoAd</b>, gornji displej pokazuje prolazno vreme punjenja. Da biste zaustavili punjenje, pritisnite bilo koji taster. Punjenje se automatski zaustavlja nakon 300 sekundi.</p>
---	---

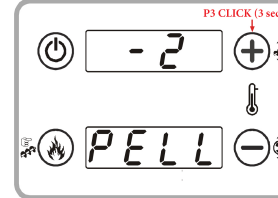
	<p><b>Izmena punjenja peleta</b></p> <p>Ovu funkciju aktivira dugi pritisak na dugme <b>P3</b> (to morate uraditi dva puta da biste pristupili modu za izmene). Na donjem displeju se prikazuje <b>PELL</b>, gornji displej prikazuje vrednosti. Sa tasterima <b>P3/P4</b> vrednost se povećava ili smanjuje; uobičajeno podešavanje je '0'. Posle 5 sekundi nova vrednost se čuva i displej se prikazuje kao normalan.</p>
---	---

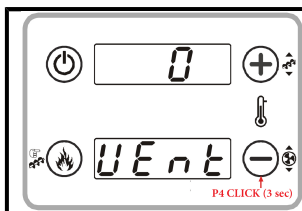

### Izmena rada ventilatora za sagorevanje

Ovu funkciju aktivira dugi pritisak na dugme **P4** (to morate uraditi dva puta da biste pristupili modu za izmene). Na donjem displeju se prikazuje **UEnt**, gornji displej prikazuje vrednosti. Sa tasterima **P3/P4** vrednost se povećava ili smanjuje; uobičajeno podešavanje je '0'. Posle 5 sekundi nova vrednost se čuva i displej se prikazuje kao normalan.

## KORISNIČKI MENI 2

Pristup meniju vrši se istovremenim pritiskom na **P2** i **P4**

<b>Snaga grejanja</b> (Vazduh)	Ovaj meni omogućava promenu snage grejanja: <ul style="list-style-type: none"> <li>• Ručno podešavanje napona od 1 do 5.</li> <li>• Snaga grejanja postavlja se automatski.</li> </ul>
-----------------------------------	--

<b>CrOn</b>	<b>Chrono meni</b> Ovaj meni omogućava odabir Chrono moda. Na displeju se pojavljuje oznaka <b>ModE</b>
-------------	--

<i>MOD</i>	<i>LED</i>
<b>Gior: Dnevni program, 3 programa za svaki dan u nedelji;</b>	
<b>SEtt: Nedeljni program, 3 programa za sve dane u nedelji;</b>	
<b>FiSE: Vikend Program, 3 programa za Pon-Pet i Sub-Ned;</b>	
<b>OFF: Programi onemogućeni;</b>	

### MENU ZA PROGRAMIRANJE VREMENKOSG OPSEGA

Na displeju se pojavljuje oznaka **ProG**. Ima 3 podmenija, po jedan za svaki programski mod:

**Dnevni:** omogućava podešavanje 3 programa za svaki dan u nedelji **M o**;

**Nedeljni:** omogućava podešavanje 3 programa za sve dane u nedelji **M S**;

**Vikend:** omogućava setovanje 3 programa za Pon-Pet i 3 programa za sub-Ned **M F - S S** ;

**Instrukcije** - Za svaki program potrebno je podesiti vreme uključenja i isključenja.

- 1) Skrolujte sa dugmičima **P3/P4** sve dok se je pojavi **Podmeni (Submenu)** i pritisnite taster **P3 (G i o r n)**;
- 2) Pritisnite tastere **P3/P4** da biste izabrali jedan od 3 dostupna programa;
- 3) Pritisnite dugme **P1** u trajanju od 3 sekunde;
- 4) Odaberite vreme paljenja;
- 5) Pritisnite taster **P2** da biste ušli u mod za izmene: izabrana vrednost blinka (sati ili minuti). Pritisnite taster **P3** da biste se prebacivali između sati i minuta, **P3/P4** da biste modifikovali vrednosti;
- 6) Pritisnite dugme **P2** da snimate izmene;
- 7) Selektujte uz pomoć dugmeta **P3** tajmer za isključivanje i ponovite postupak iz tačke 5;

Za svako vreme moguće je modifikovati minute sa intervalima od 15 minuta (npr.: 20:00, 20:15, 20:30, 20:45).

Samo za 11 časova (23:00 h) moguće je povećati broj minuta od 45 do 59, kako bi se paljenje okrenulo oko ponoći.

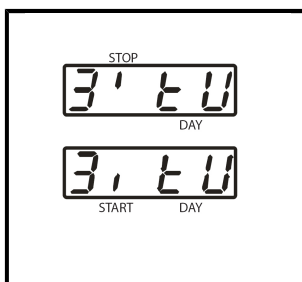

Pomoću tastera **P3/P4** moguće je prikazati sve programe:

- Gornji deo displeja prikazuje programe;
- Da nema Programa prikazano je sa (- - - -);
- Na dnu displeja prikazuje se: dan / vremenska zona / start / stop;

Kontinualno pritiskanje dugmeta **P1** je mogućnost da uključite/isključite selektovano vreme.

20.30	<b>Chrono program za rad u toku noći (00:00)</b>
3. 6U	Postavite vreme uključenja ( <b>ON</b> ) prethodnog dana na željenu vrednost: Na primer. 20h 30; Postavite vreme isključenja ( <b>OFF</b> ) prethodnog dana: 23h59 Podesite sat sledećeg dana 00h00;
6.30	Podesite vreme isključenja ( <b>OFF</b> ) sledećeg dana: Na primer 6h30. Sistem se uključuje ( <b>ON</b> ) u 20:30 od Utoraka do Srede i isključuje se ( <b>OFF</b> ) u 06:30.
1' UE	

**Sat** (oroL) - Ovaj meni omogućava podešavanje vremena i datuma. Na gore prikazanom displeju se prikazuju sati i minuti, donji displej prikazuje dan u nedelji. Pritisnite taster **P2** da biste ušli u edit mod (režim za izmene) . Odabrana vrednost blinka (sati, minute, dani). Za promenu vrednosti pritisnite taster **P3/P4**. Pritisnuti dugme **P2** da biste se prebacili na izmene ostalih parametara. Ponovo pritisnite **P2** da biste sačuvali podešenu vrednost.

Dimenzije : 122 mm x 106 mm

Udaljenje otvora

H1 - H4 = H2 - H3 = 114 mm  
H1 - H2 = H3 - H4 = 98 mm

