

SS-W102A NC Termički aktuator



Termo pogon Nero NC sa funkcijom uključeno/isključeno posebno je dizajniran za primenu u sistemima grejanja.

Opis proizvoda

SS-W102A električni termo pogon se uglavnom koristi za upravljanje otvaranjem i zatvaranjem ventila u cevovodima kod sistema podnog grejanja. Posebno se primenjuje kao električni pogonski deo na razvodnim ventilima, malim ventilima i dinamičkim balansnim ventilima na razdelnicima. Rad bez buke, montaža pomoću navrtnja, jednostavna i brza instalacija, lako demontiranje.

Tehničke karakteristike

- **Model:** Normalno zatvoren
- **Priključak:** M30x1.5 (unutrašnji navoj)
- **Napon:** 24V / 110V / 220V
- **Dužina kabla:** 800 mm
- **Snaga:** 2 W
- **Stepen zaštite:** IP54
- **Radna temperatura:** -5°C do 60°C
- **Standard:** EN 60730
- **Sila pritiska:** 110 N
- **Hod:** 4,0 ± 0,5 mm
- **Vreme reakcije:** 3–5 minuta
- **Glavni materijal:** PA66 + 30% staklenih vlakana

Dimenzije proizvoda

Jedinica: mm

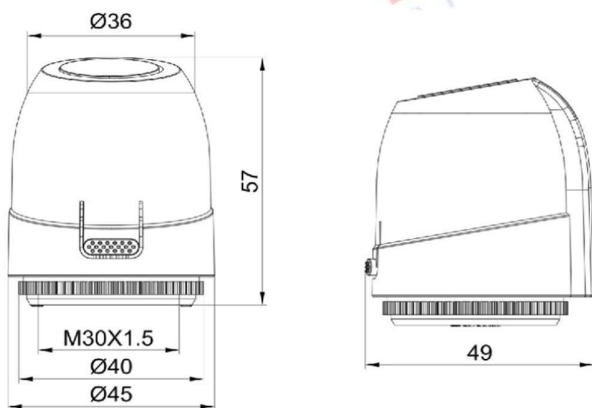

Karakteristike proizvoda

- **Kompaktan dizajn**
- **Brza montaža i demontaža**
- **Rad bez buke**
- **Mala potrošnja energije**
- **Vidljiva indikacija hoda**

Montaža proizvoda

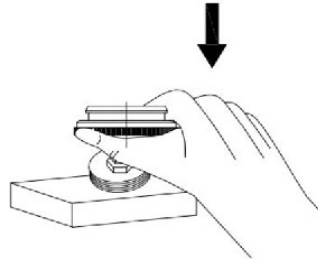

Napomena: Ne koristiti klješta za cevi.

Korak 1:

Navrtku zavrnuti u ventil rotacijom u pravcu kazaljke na satu – pričvrstiti navrtku.

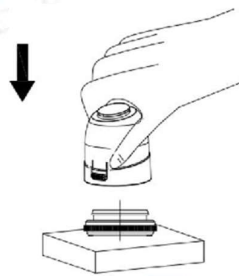

Korak 2:

Postaviti pogon u položaj iznad ventila kao na slici i pritisnuti nadole.



Korak 3:

Proveriti da li je pogon pravilno montiran – kao na slici.

Demontaža proizvoda

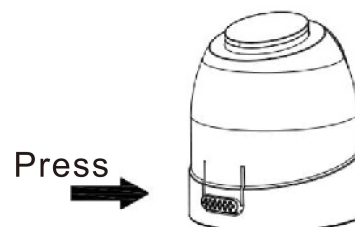

Korak 1:

Rukom pritisnuti dugme kao što je prikazano.

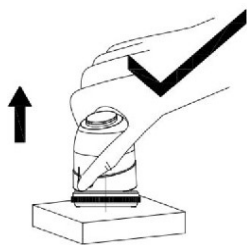

Korak 2:

Pritisnuti dugme na aktuatoru i povući naviše da biste ga uklonili.

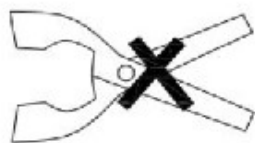

Napomena:

Prilikom demontaže **ne koristiti klješta ili štipaljke** kao alat.

Napomene za montažu i testiranje:

Proveriti stanje indikatorskog poklopca proizvoda:

Normalno stanje – proizvod radi ispravno:

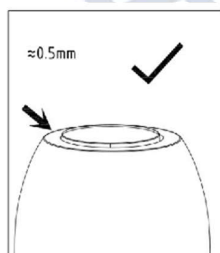

Nonormalno stanje – potreban dodatni pregled

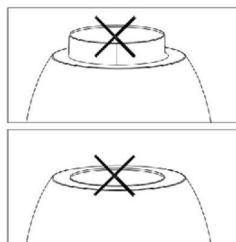

NC–normalno zatvoren tip

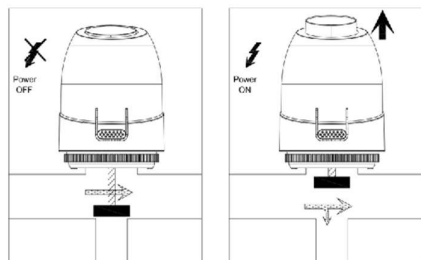

Izjava o garanciji:

Proizvođač garantuje da je proizvod tehnički ispravan i bez fabričkih nedostataka u materijalu i izradi, u garantnom roku od 24 meseca (2 godine) od dana kupovine, pod uslovom da se koristi u skladu sa uputstvom za upotrebu i u predviđenim uslovima rada.

Garancija obuhvata:

- fabričke i konstrukcione nedostatke,
- neispravno funkcionisanje uređaja bez uticaja korisnika,
- greške u radu koje nastanu usled unutrašnjih kvarova komponenata.

Garancija ne obuhvata:

- oštećenja nastala nestručnom montažom ili korišćenjem,
- mehanička oštećenja i tragove fizičkog habanja,
- oštećenja nastala nepravilnim naponom, vlagom, hemikalijama ili ogrebotinama,
- samovoljno otvaranje uređaja ili intervenciju neovlašćenih lica.

Ukoliko se tokom garantnog roka ustanovi da uređaj ne funkcioniše ispravno iz razloga koji su obuhvaćeni garancijom, proizvod će biti besplatno popravljen ili zamenjen novim, po proceni ovlašćenog servisa ili dobavljača.

Reklamaciju i pravo na garanciju korisnik ostvaruje uz original fiskalni račun i, po potrebi, ovlašćenu potvrdu o ugradnji.

Broj računa: _____

Datum prodaje: _____

Uvoznik i ovlašćeni servis:

TermoPool doo

Beograd, Ljubiše Miodragovića 11n

veleprodaja@termopool.com

Distributer za Srbiju:

Hidroterm Bazeni i Grejanje

Jagodina, Kraljevića Marka bb

veleprodajahidroterm@yahoo.com